

Olvasd el a ragasztási tanácsokat is!

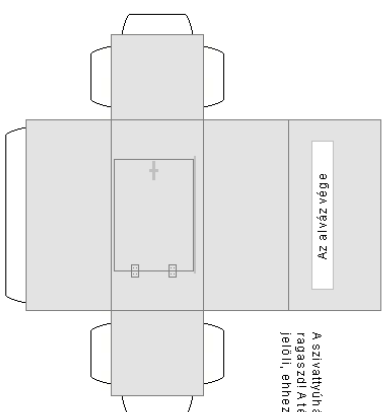

A szivattyúházat az alvász végére ragaszd! A leglátap, az alvász végét jelöli, ehhez ragaszd a szivattyúházat!

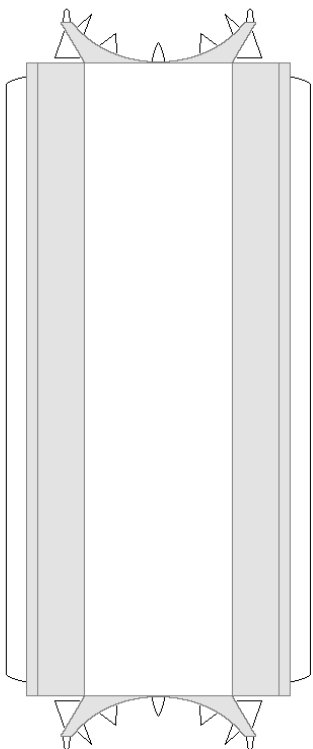
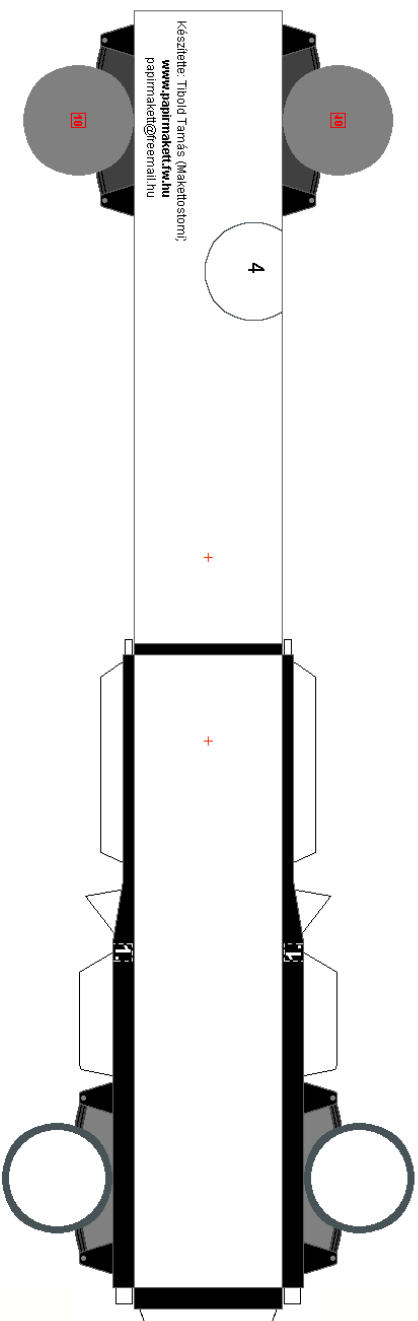
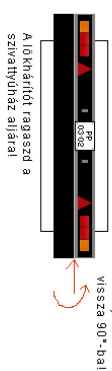

A hídát ragaszd a kerekek belsején lévő piros téglalapokra

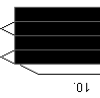

A sárvédőket közösen hajtsd össze, és formázz belőük félköröket, ezután ragaszd a kerekek fölé!

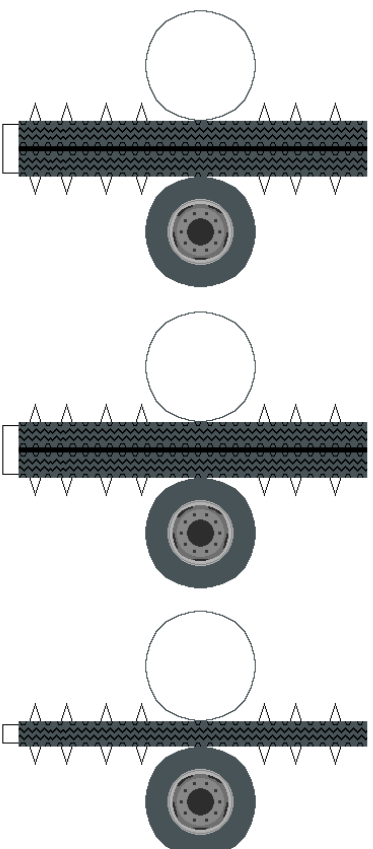
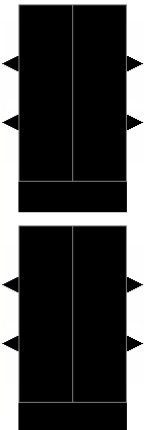

4 pótkerék

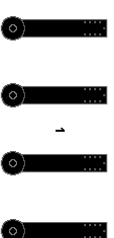

Atartály külső váza

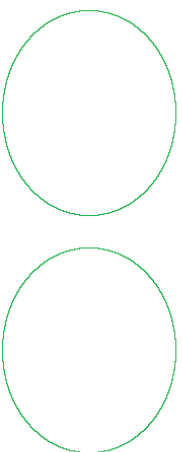
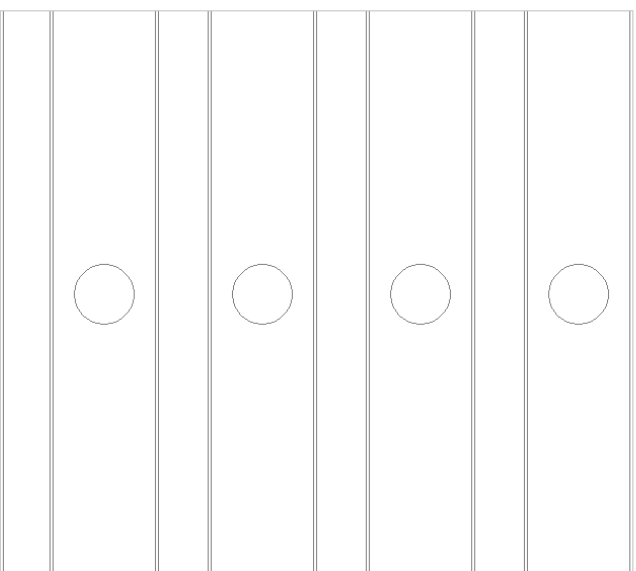

Atartály külső vázának eleje, és hátulja

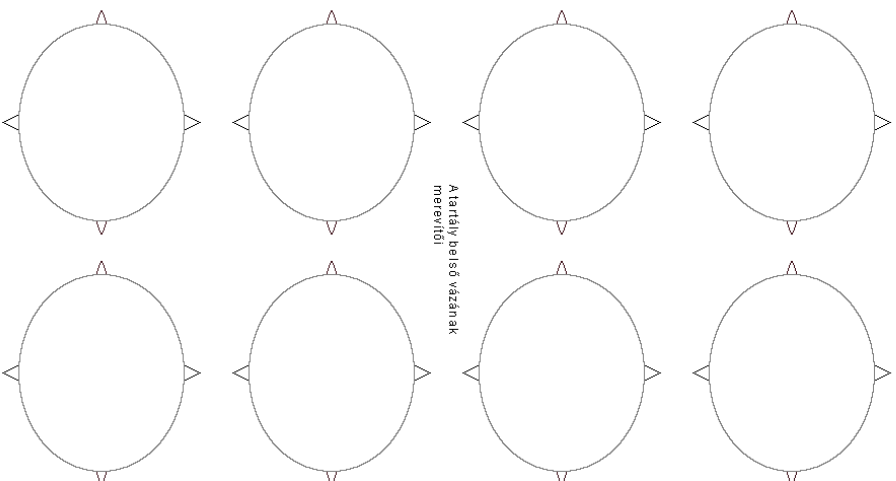

Atartály belső vázának méréstől

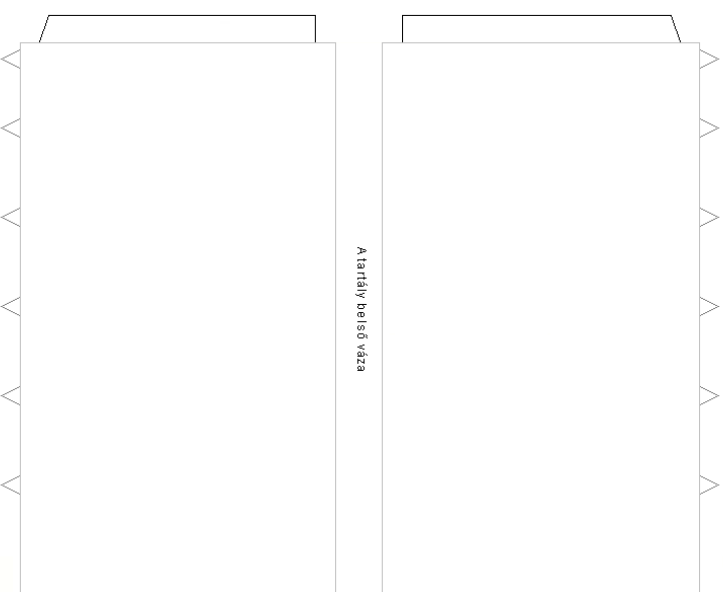

Atartály belső váza

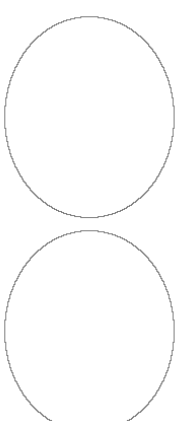

Atartály belső vázának eleje, és hátulja

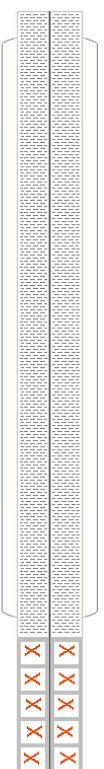

Alátét, a pilnos 'X'-et jelölt részeket vágd ki. Hátulsd meg 90°-ban, és ragasztóval segítségével ragasd, a tartály jobb oldalára!

A csőtartrókat ragaszd, a tartály oldalára!

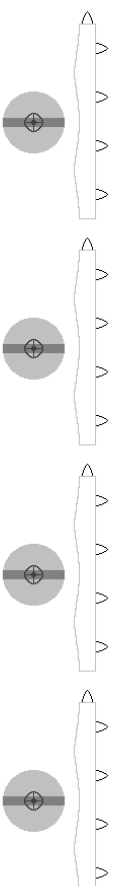

Atartály belső váza