

4 pótkerék

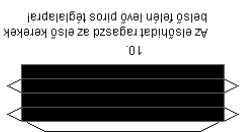

10

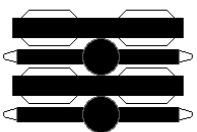

9

A hátsó felét ragaszd a kerékek közé felő levő pros kerékre!

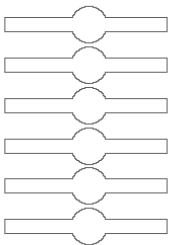

A hátsó hídát összeragaszd az előző sablonból is, de ha az nem érkezik, akkor ezekkel E-6-ot összeragasztasz egymással a két végükre meg ragaszd a felüle részével, és ugyanazt az eredményt kapsz!

Olvasd el a ragasztási tanácsokat is!

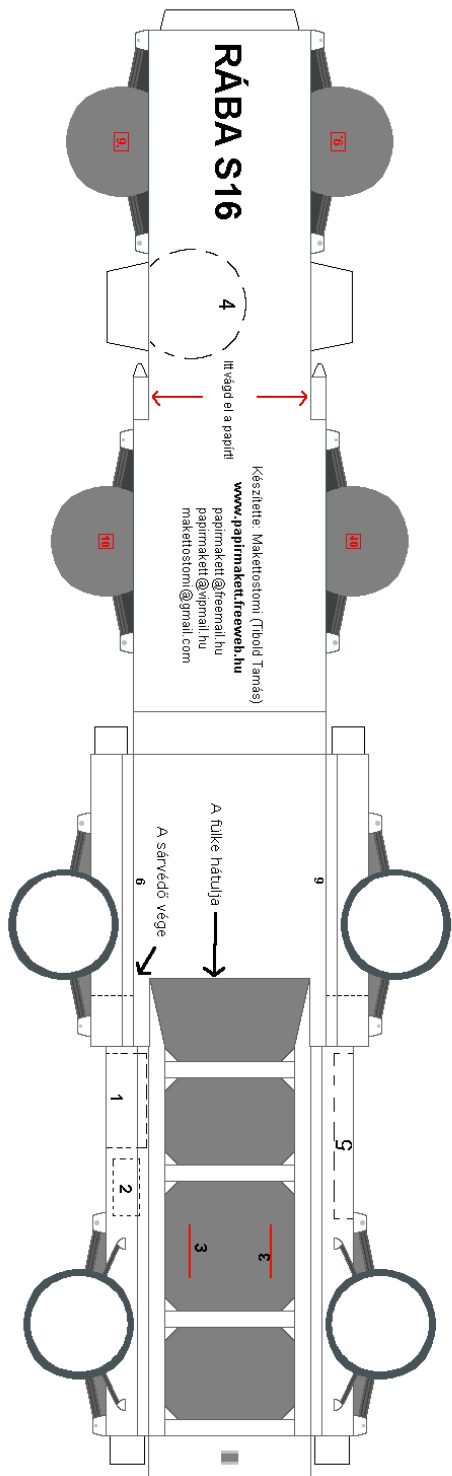

RÁBA S16

Ittgórd el a papírt!

Készítette: Makettosoni (Tibold Tamás)
www.papimakettirevel.hu
 papimakett@freemail.hu
 papimakett@vodafone.hu
 makettosoni@gmail.com

A fülke hátulja →
 A sárvédő vége ←

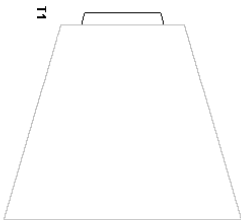
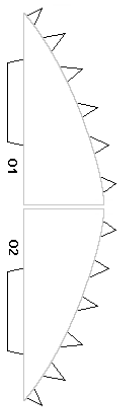
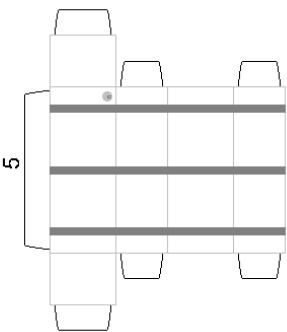
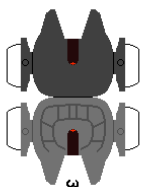
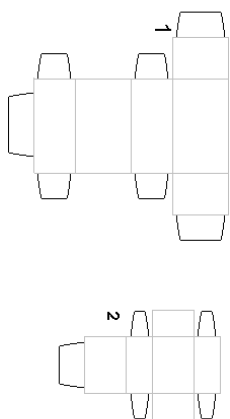

A légtelítő összeállítás után, ragaszd a tetőt!
 Oszterék: A T1 2 oldalára ragaszd rá az O1-O2
 alkatrészt. O1 a baloldali, O2 a jobb oldalról.
 Utána az elkészült alkatrészt ragaszd az A1 alkatrész
 tetején található fekete vonalakra! A1 szelést helyesd meg
 derékszögben, ragaszd meg öket! és a kész elemet
 ragaszd a fülke tetejére!

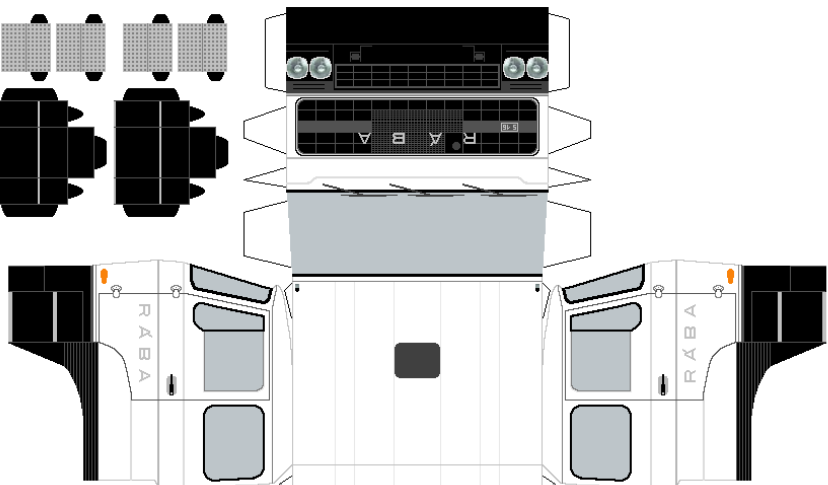
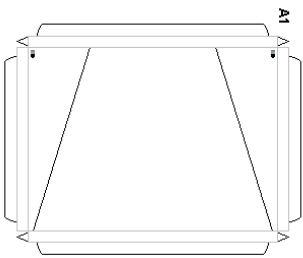
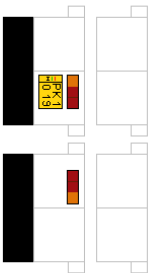

Há a légtelítőt is deklánod akkor megcsinálni,
 a légtelítő helyét kivágod, és azokat az alkatrészeket
 beragasztod a helyére.

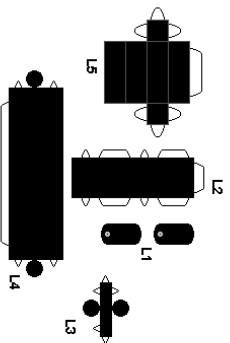

Légtelítő összeállítása:
 L1 köré, ragaszd rá az L2-es alkatrészt!
 L3-t ragaszd az így kapott alkatrésztetejére!
 L4-től csináld egy hengert, ezt ragaszd L3
 tetejére!
 L5-t ragaszd össze, és ragaszd L4 tetejére!



Első tengely mögötti sárvédők

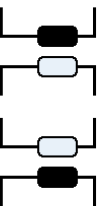

Sávcsók

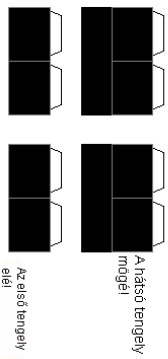

Olvasd el a ragasztási tanácsokat is!

A pótkerékeket 2 oldalról ragaszd össze egymással, a piros vonallal jelölt helyen. Utána ragaszd fel a rövid oldalt az alváz alá, a hosszabbik oldalt, pedig a plató alá! Utána a rákot rájuk a pótkerékeket!

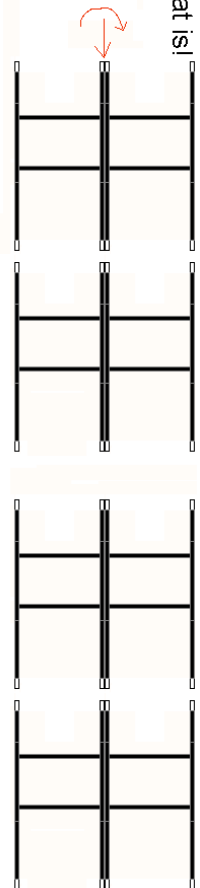

D pótkerékeket
D pótkerékeket

Készítette: Thold Tamás (Maketissimo)
www.papimakert.hu
papimakert@gmail.hu

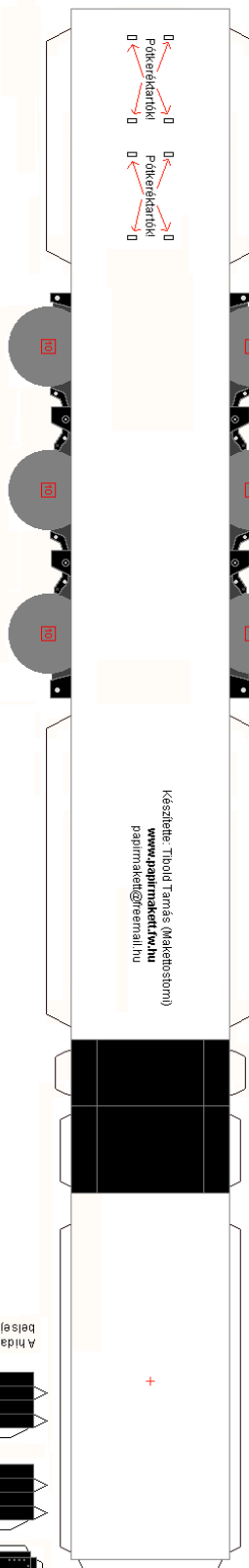

A hídakat ragaszd a kerekek belsején lévő számról

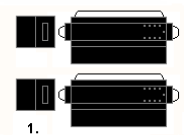

A kitémasztólábakat ragaszd és sze, ragaszd rájuk a talpukat, és ragaszd a helyükre!

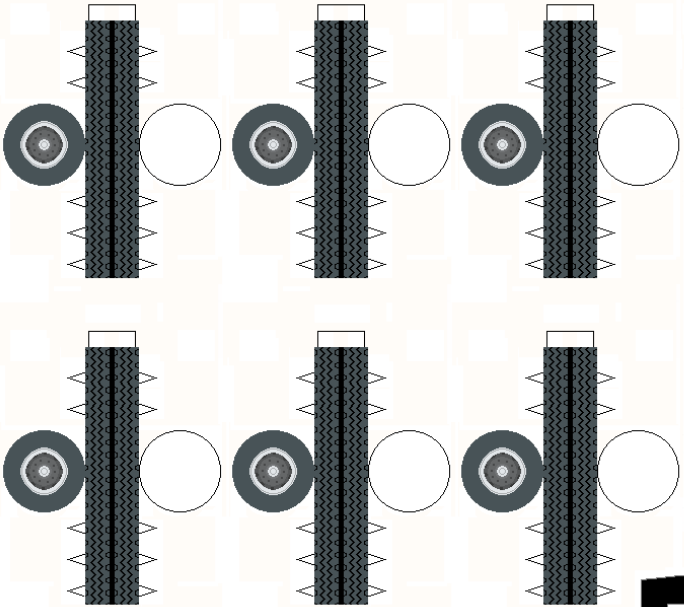
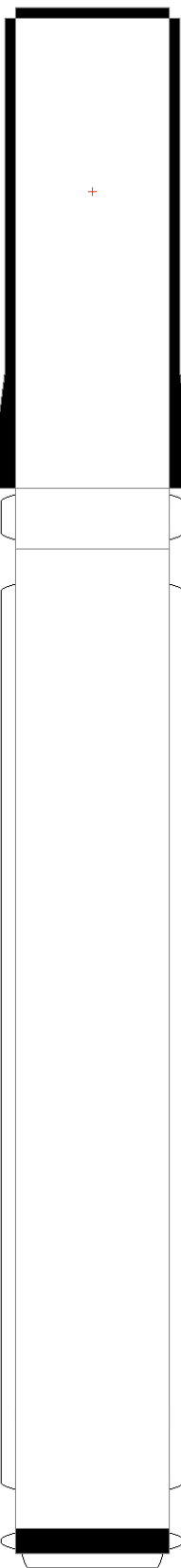

4 pótkerék

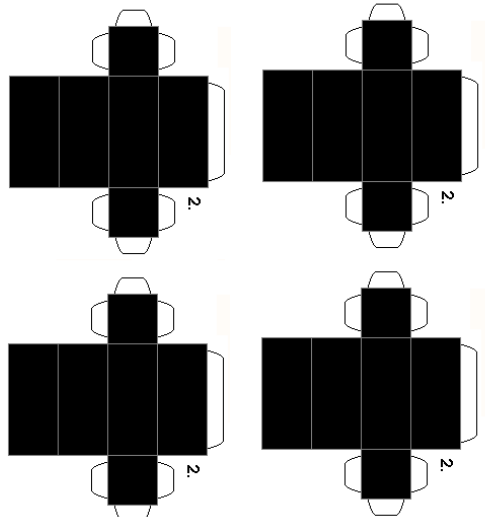
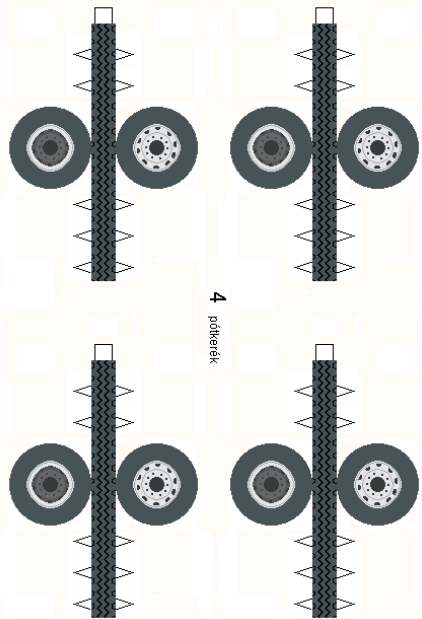

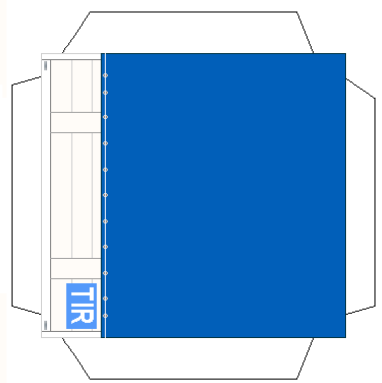
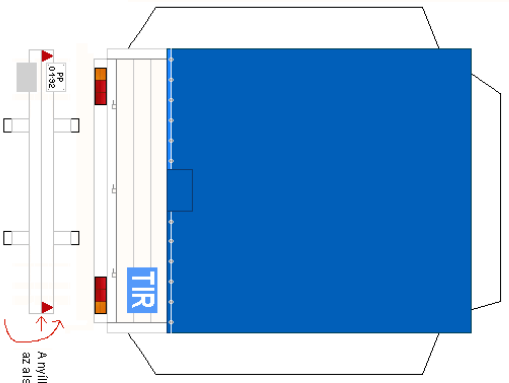

A nyíljal jelzett vonal mentén hajtsd vissza
02 0180 16 5211

