

Olvasd el a ragasztási tanácsokat is!

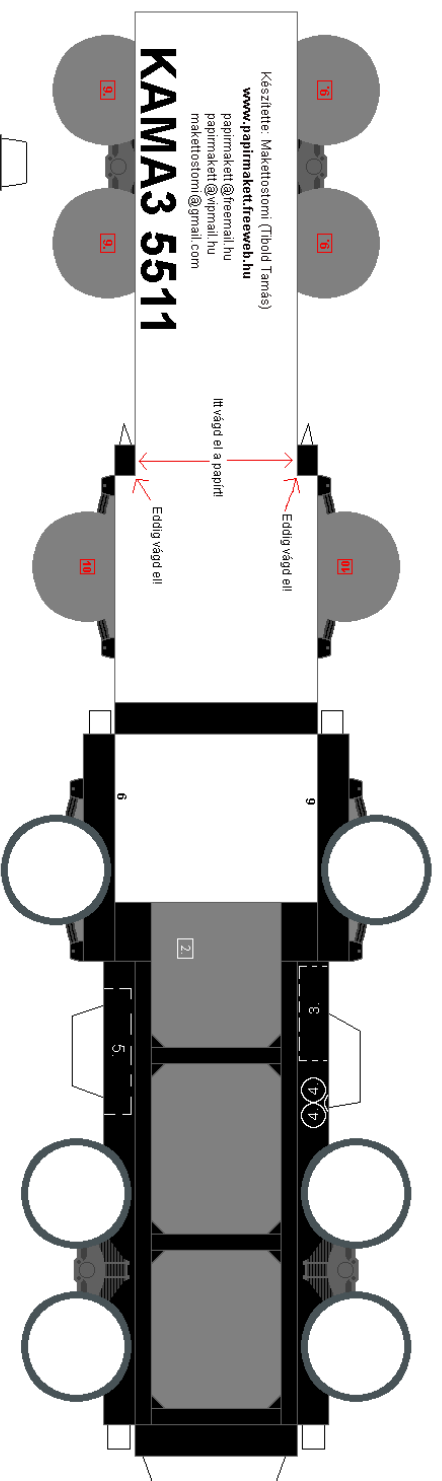

Készítette: Makettostomi (Tholdi Tamás)

www.papimakkeltrevel.hu

papimakkelt@freemail.hu

papimakkelt@vipmail.hu

makettostomi@gmail.com

KAMA3 5511

Itt vágd el a papírt!

Eddig vágd el!

Eddig vágd el!

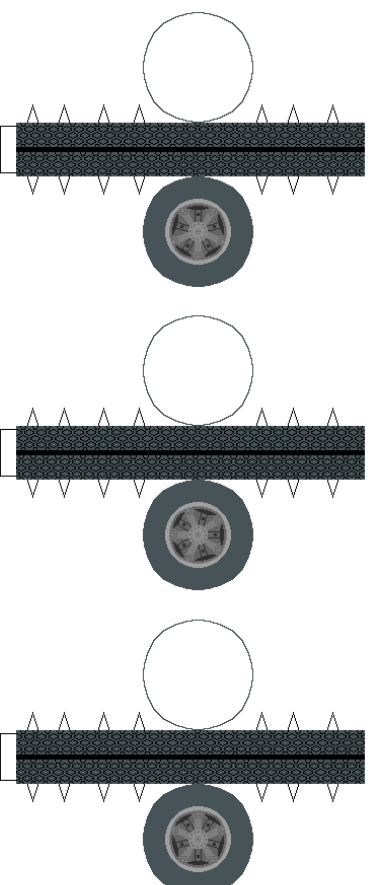
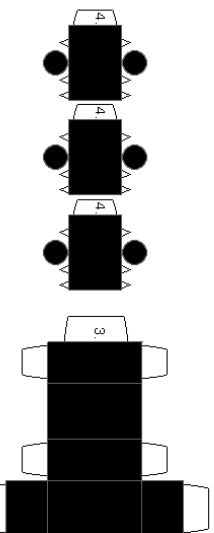
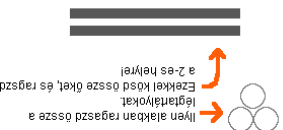

2.

Légszűrő

Légszűrő
tetője

Légszűrő talpa

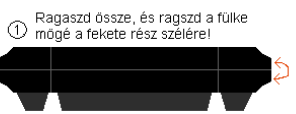

Ragaszd össze, és ragasd a fülke
mögé a fekete rész szélére!

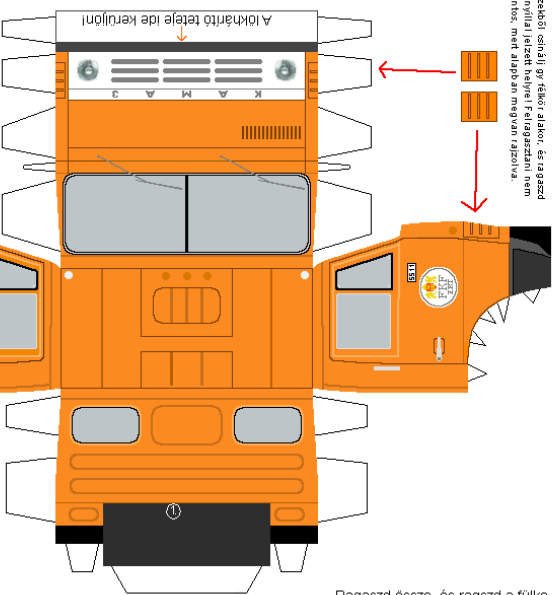

Aragasztó teteje,
a víz tetőjevel
legyen egyvonalban!

Itt legyen a fülke széle!

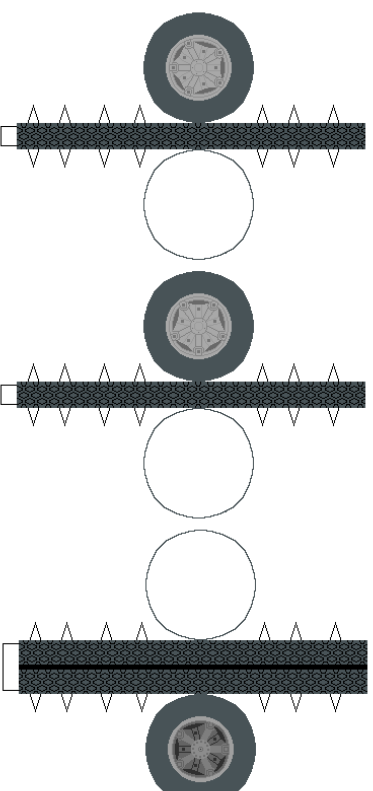
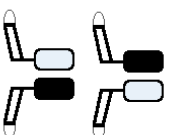
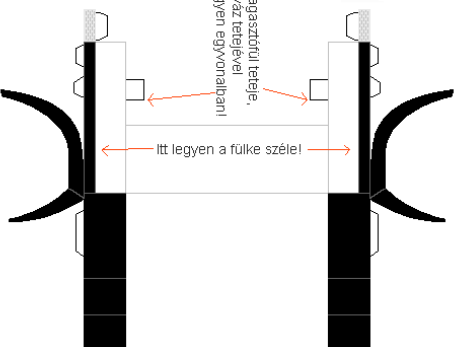

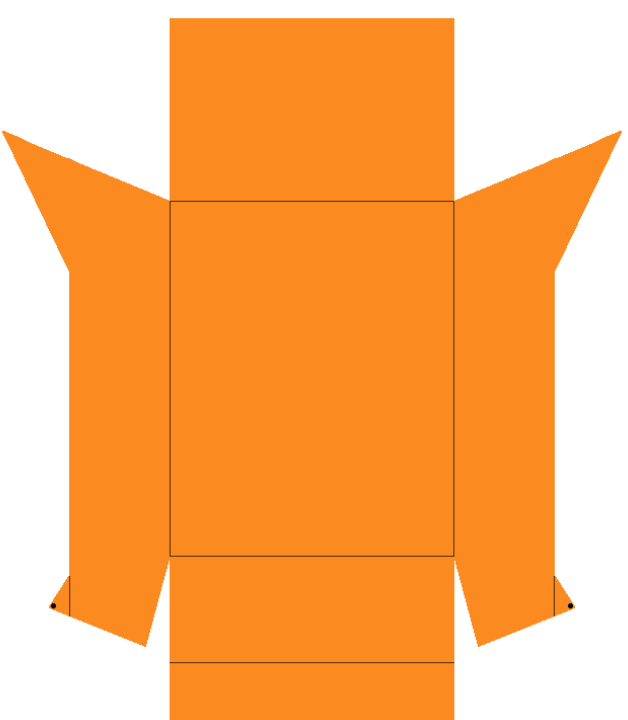
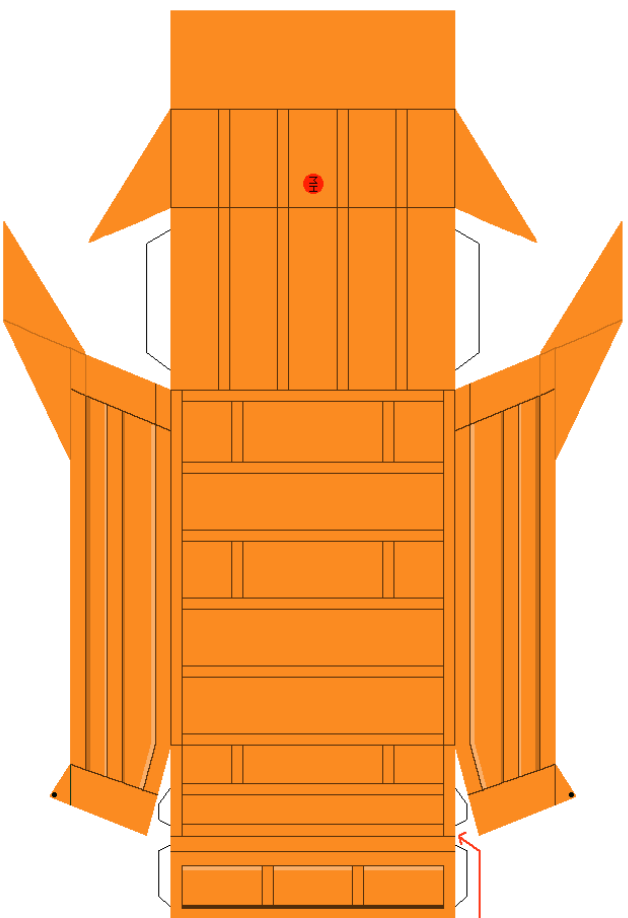

A segédalakokat ragaszd az alváz szélére! Először a hosszúkat az alváz végéig húndvíva előre, utána a rövideket keresztbe közrefűkdi!

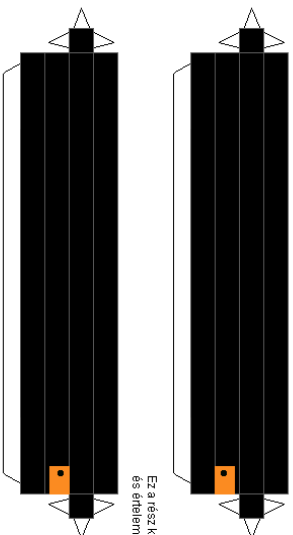

Ez a rész kerüljön hátúra és előreiszterden kifelé nézzeni!

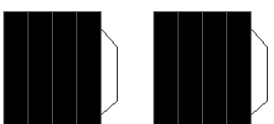

Ez a felni belső felére kell!

A pótkereket ragaszd a putny elejére, jobb oldalon!

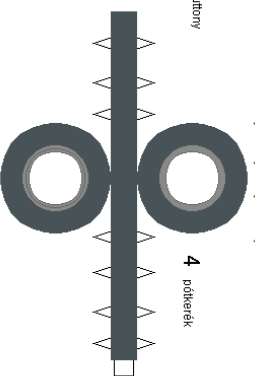

4 pótkerek

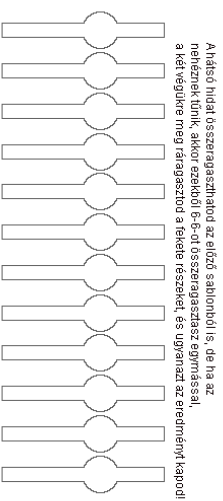

A hűsdi hídát összeragaszthatod az előző sablonból is, de ha az nemzárna tükre, akkor ezéből f-6-ot összeragaszd az egymással a két végükre meg íragaszd a levele részét, és ugyanaz az eredményt kapod!

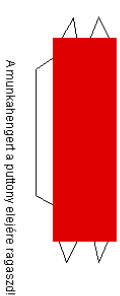

A munkahenger a putny elejére ragaszd!

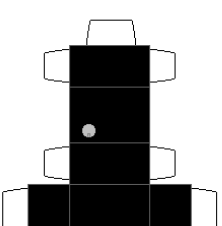

A hidraulikai tartályt ragaszd ba oldalra, a munkahenger mellé!