

Olvasd el a ragasztási tanácsokat is!

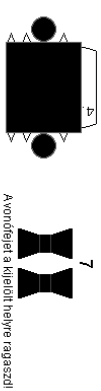

Avonofelel a kijelölt helyre ragaszd!

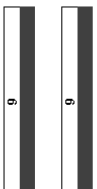
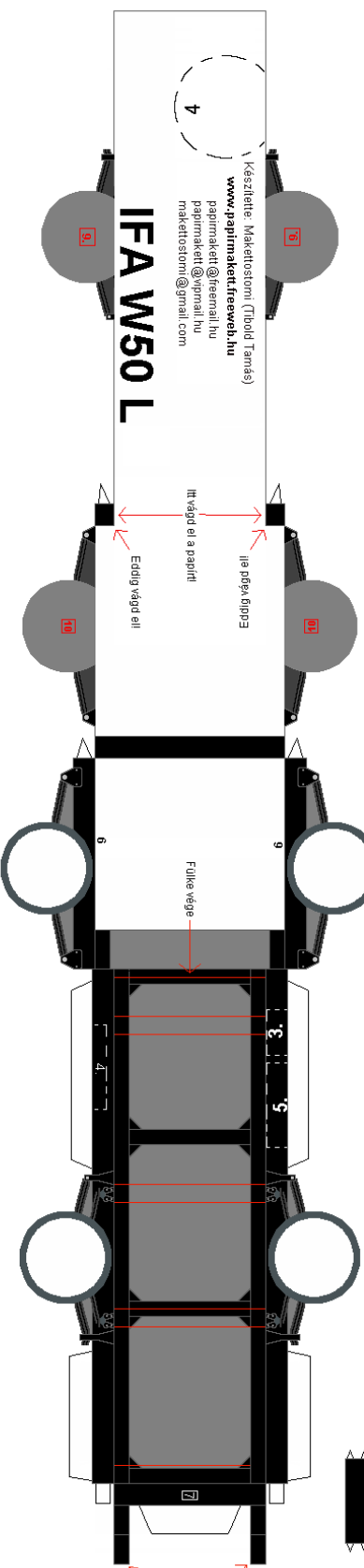

Ezt a részt hajtsd vissza, utána pedig ragaszd rá a hátsó lökhárítót!

A vonalak mentén, de kell vágdosni!

A sárvédőket közepen hajtásd össze, és formázz belőlük félkört, ezután ragaszd a keretek fölé!

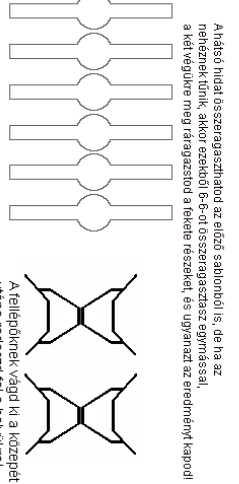
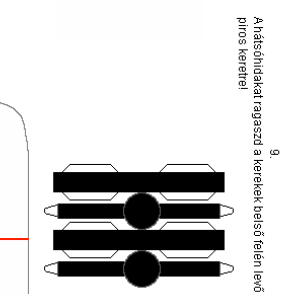
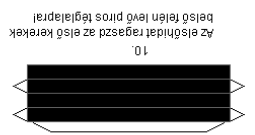
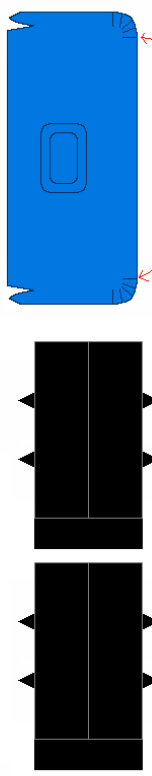

A fellegbúknak vágd ki a közepét is, utána ragaszd fel a helyükre!

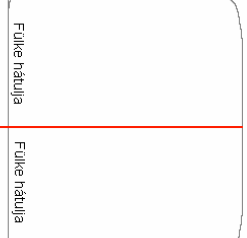
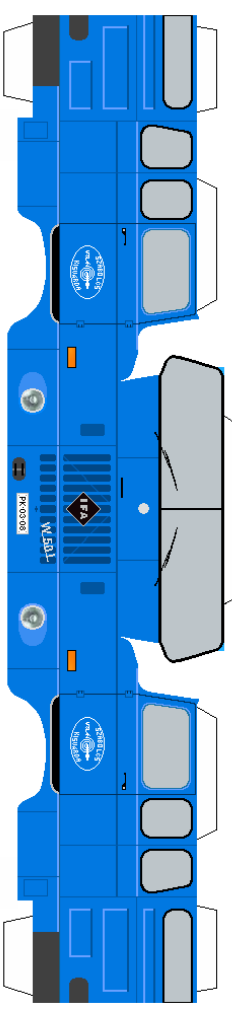

Ezt ragaszd össze, utána ragaszd köré a fülkét, így nem kell szarnod az ívek kialakításával. A fülke hátsó részét, a piros vonallal kezd el felragasztani!

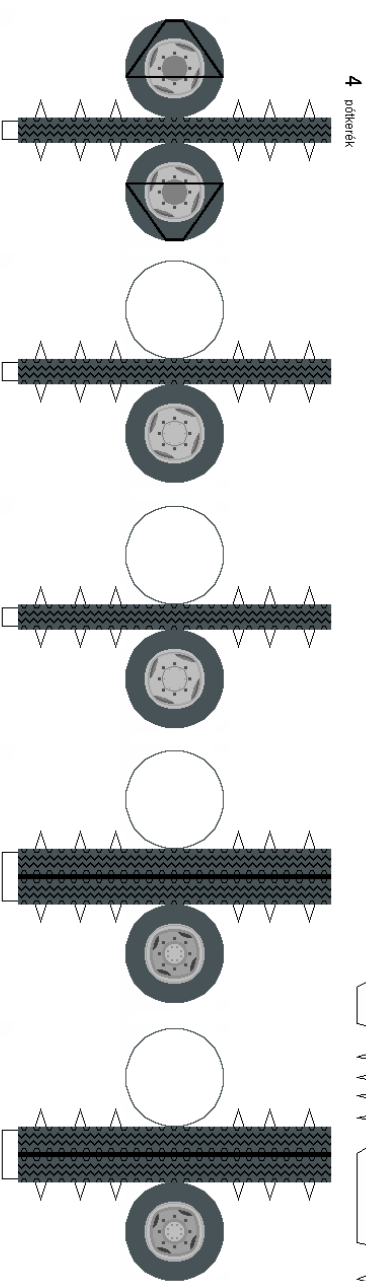

4 potkerék

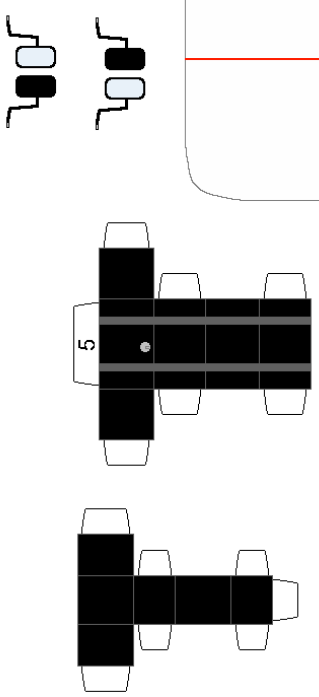

5

A segédvonalakat ragaszd, az alvázon található,  
piros vonalakról!

