

Olvasd el a ragasztási tanácsokat is!

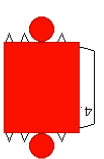

Avonofelel a kijelölt helyre ragaszd!

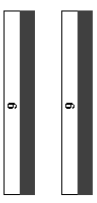
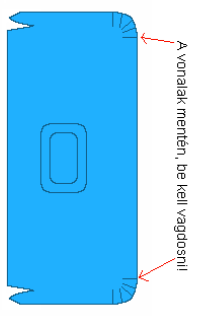
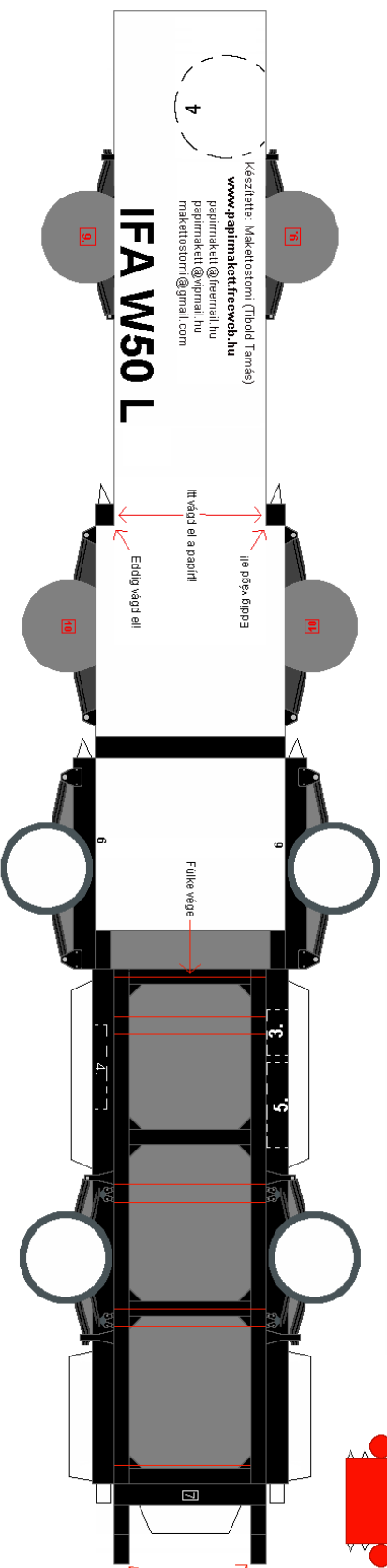

A sárvédőket hozdopen háltsd össze, és formázz belőlük félkort, ezután ragaszd a kerékek fölé!

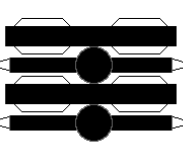
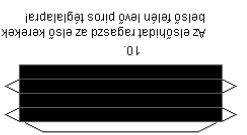
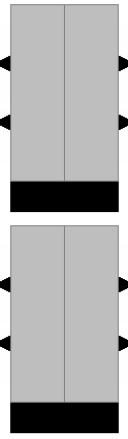

A hátsóhidakat ragaszd a kerékek belső feleén lévő piros keretrel!

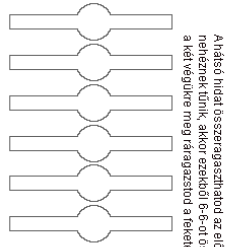

A hátsó hídakat összeragaszthatod az előző sávlíniól is, de ha az nem jön ki, akkor ezektől 6-ot-ot összeragasztasz egymással, a két végükre meg áragasztod a fellevele részeket, és ugyanazt az elrendelést kapod!

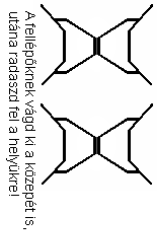

A felleveleknek vágd ki a közepét is, utána ragaszd fel a helyükre!

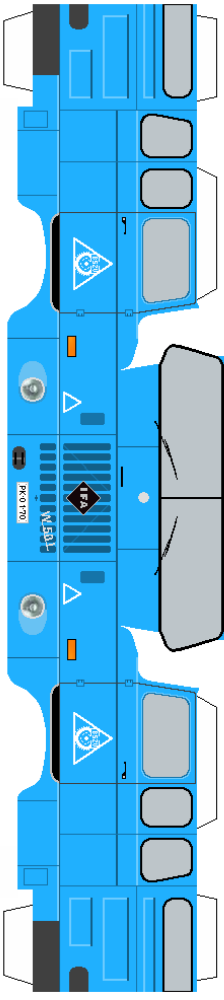

4 potkerek

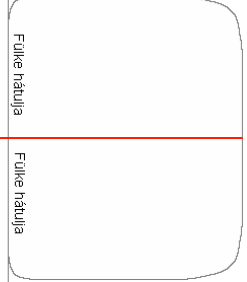
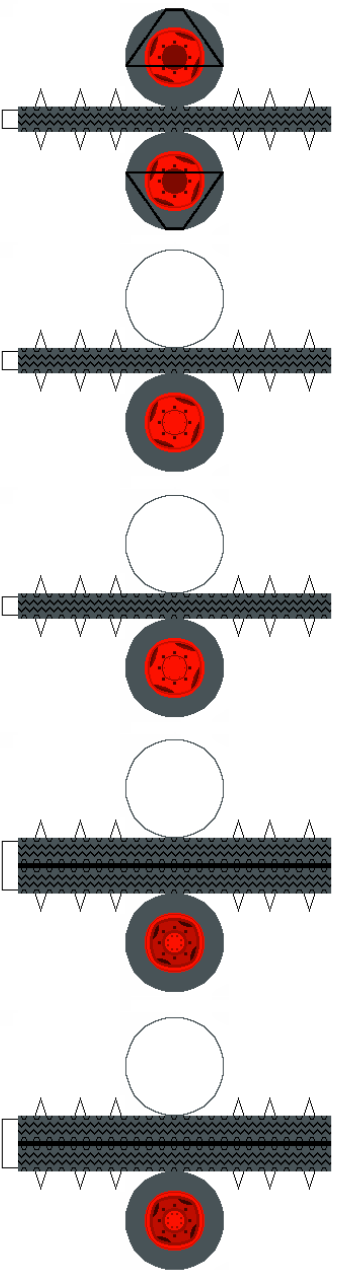

Ezt ragaszd össze, utána ragaszd köré a fülkét, így nem kell szarnod az ívek kialakításával! A fülke hátsó részét, a piros vonallal kezd el felragasztani!

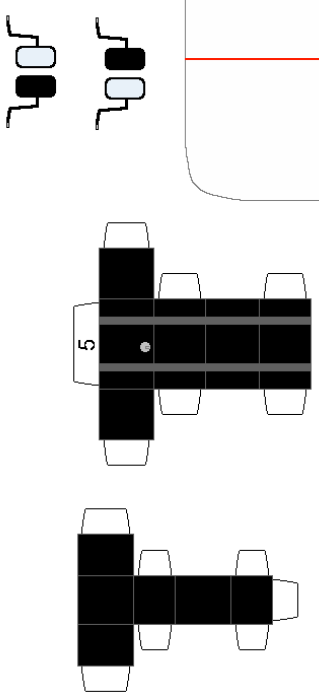

A segédvázlatot ragaszd, az alvázon található,
piros vonalakra!

