

Olvasd el a ragasztási tanácsokat is!

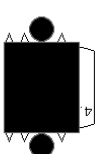

7
Avonofelel a kijelölt helyre ragaszd!

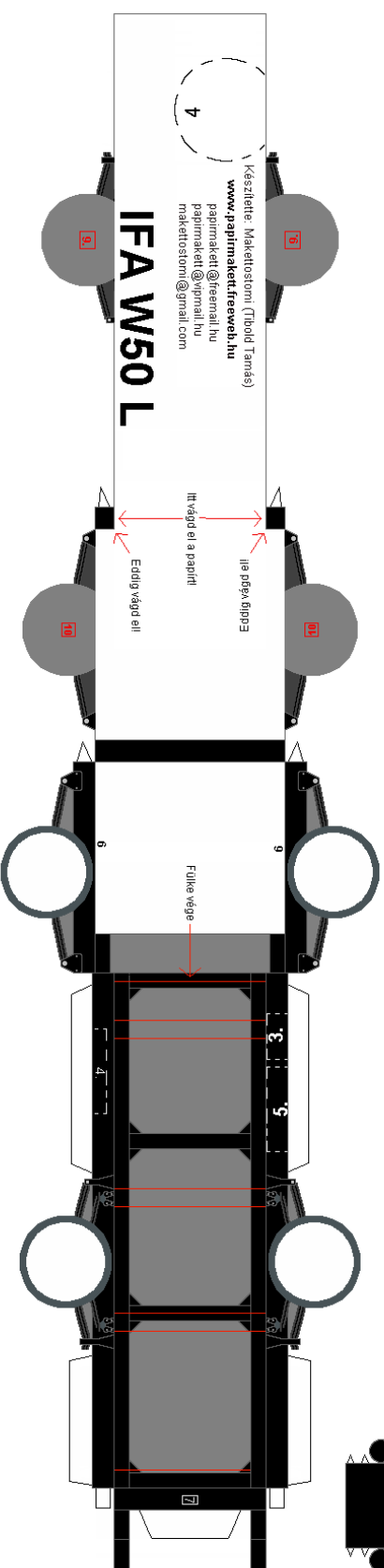

A vonalakat mentén, de kell vágdosni!

A sarvédőket közepesen hajtásd össze, és formázz belőlük félkör, ezután ragaszd a keretek fölé!

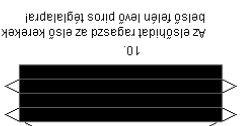
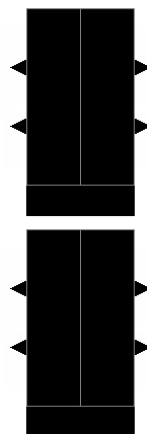
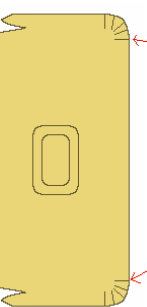

10
Az elsőhídat ragaszd az első keretek beült felet lenvörös téglalapra!

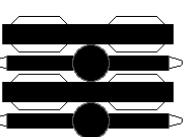

9
A hátsóhídat ragaszd a keretek belső felén lévő piros keretel!

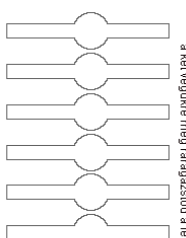

A hátsó hídát összeragaszthatod az előző sátonnól is, de ha az nem jön ki, akkor ezektől 6-ot összeragasztasz egymással, a két végükre meg áragasztod a felelet részeket, és ugyanazt az eredményt kapod!

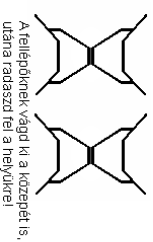

A fellegbúknak vágd ki a közepét is, utána ragaszd fel a helyükre!

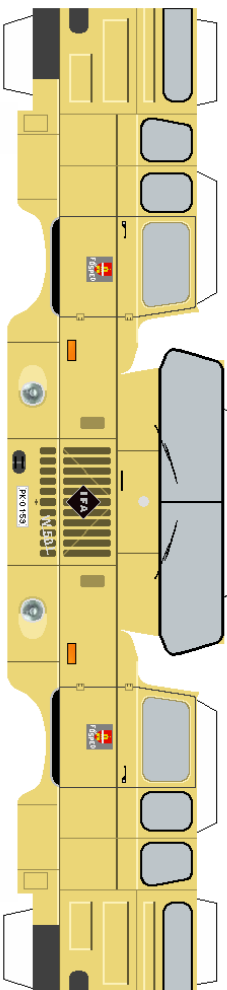

4
podkerék

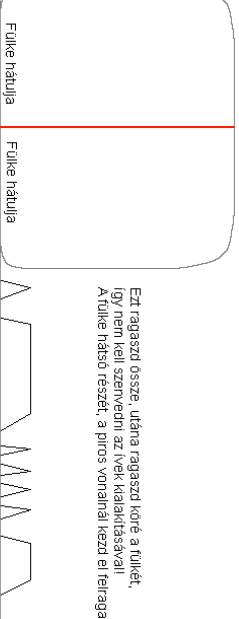
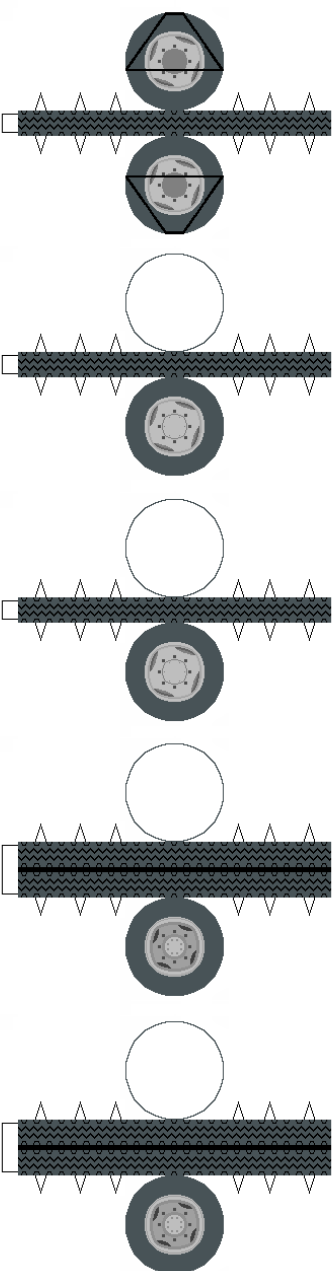

Ezt ragaszd össze, utána ragaszd köré a fülkét, így nem kell szarnod az ívek kialakításával! A fülke hátsó részét, a piros vonallal kezd el felragasztani!

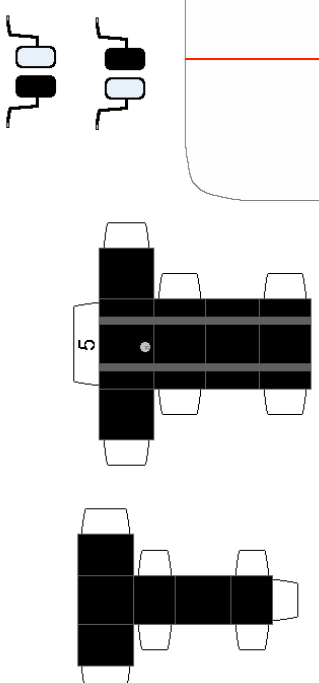

A segédvázakat ragaszd, az alvázon található, piros vonalakra!

