

Olvasd el a ragasztási tanácsokat is!

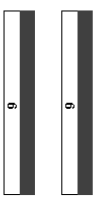

A feliratot ragaszd a lökhárítóra!



6

6



Rx 0157

7

Avonofelel a kijelölt helyre ragaszd!

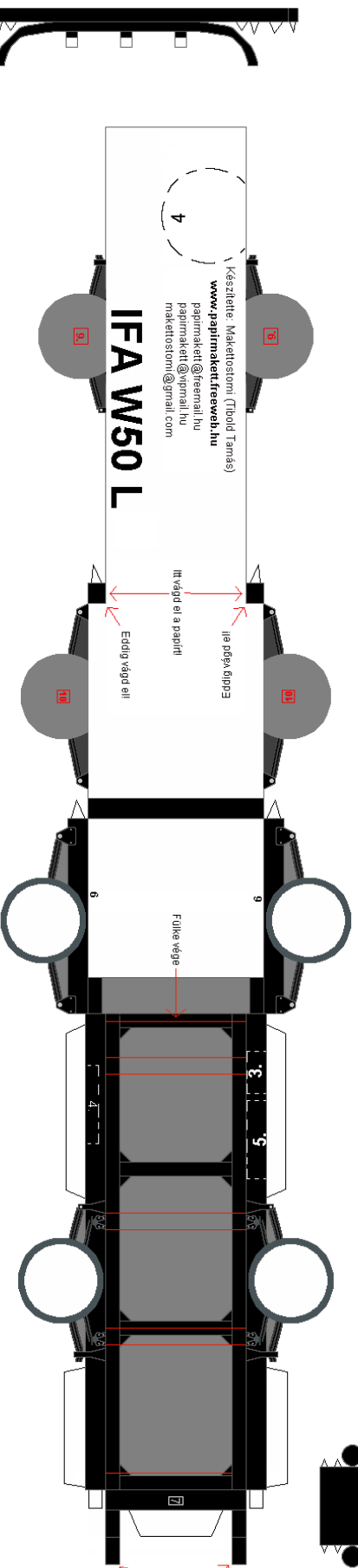

**IFA W50 L**

Készítette: Makkostomi Tibold Tamás  
[www.papimakkostomi.hu](http://www.papimakkostomi.hu)  
 papimakkostomi@freemall.hu  
 papimakkostomi@vipmail.hu  
 makkostomi@gmail.com

Itt vágd ki a papírt!  
 Eddig vágd el!

Fülke vége

Ezt a részt hajtsd vissza, utána pedig ragaszd rá a hátsó lökhárítót!

A sárvédőket közepen hajtásd össze, és formázz belőlük félkört, ezután ragaszd a kerékhöz!

9

A hátsóhidakat ragaszd a kerékek belső felére a piros keretrel!

A hátsó hídát összeragaszthatod az előző sávlétránál is, de ha az nem jön ki, akkor ezektől 6-ot összeragasztasz egymással, a két végükre meg árgasztond a felelet részeket, és ugyancsak az eredetimet kapod!

A fellegbúvákat vágd ki a közepét is, utána radszid fel a helyükre!

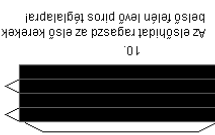

10

Az előhídat ragaszd az első kerékek belső felére a piros téglalapral!

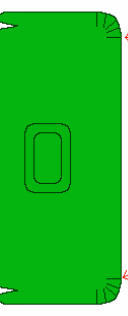

A vonalakat mentén, de kell vágdosni!

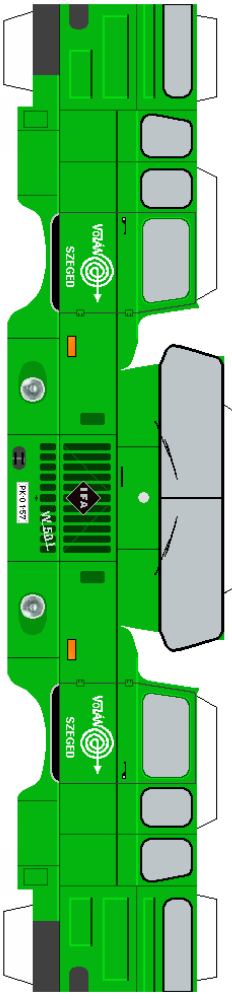

Ezt ragaszd össze, utána ragaszd köré a fülkét, így nem kell szarnod az ívek kialakításával! A fülke hátsó részét, a piros vonallal kezd el felragasztani!

4 potkerek

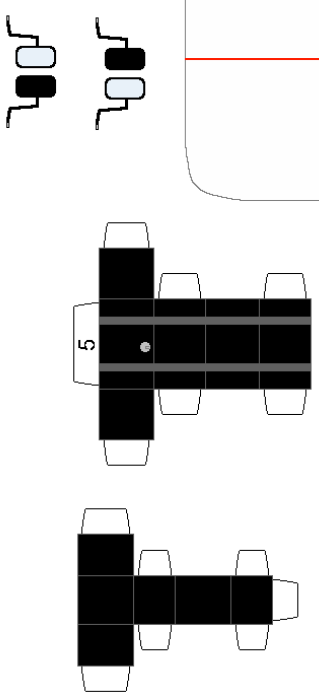
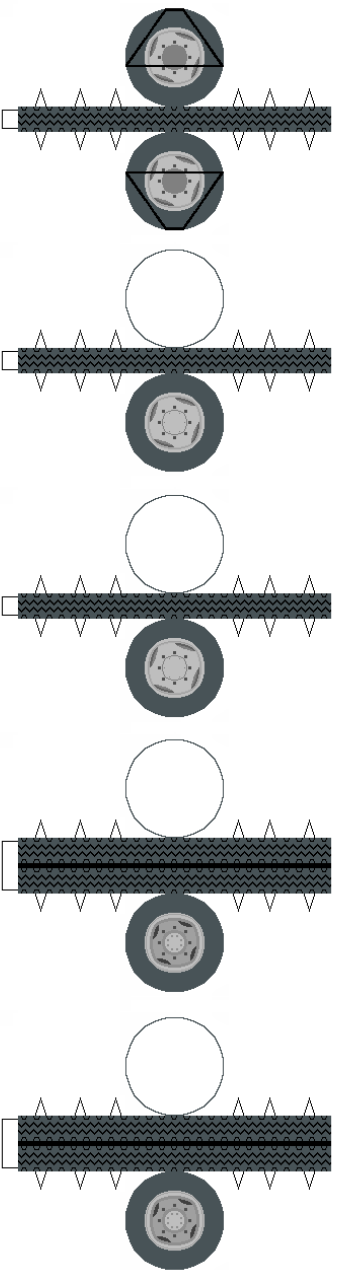

A segédvonalakat ragaszd, az alvázon található, piros vonalakról!

