

7
Avondfélt a kijelölő helyre ragaszd!

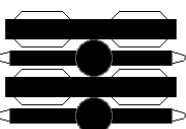

9
A hátsóhidakat ragaszd a kerekek belső felére levő piros keretrel!

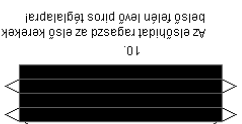
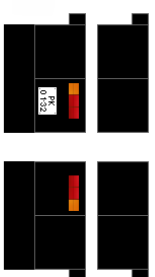
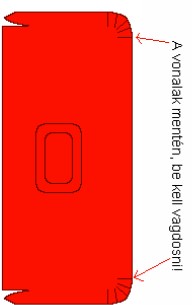
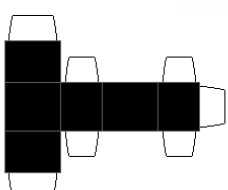
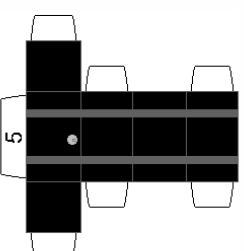
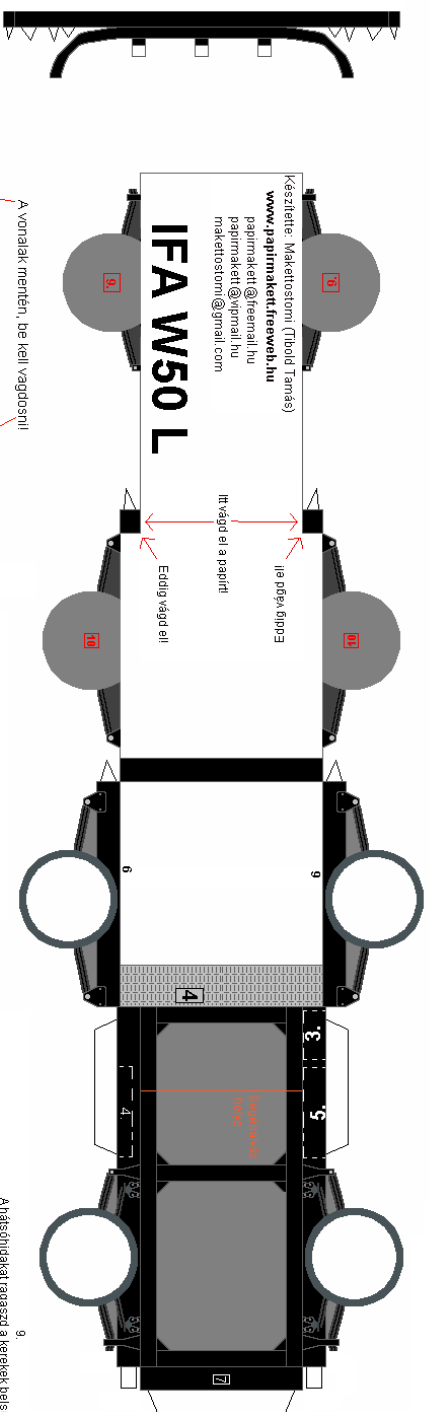
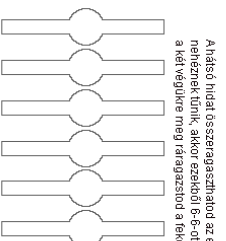

A hátsó hidat összeragaszthatod az előző sablonból is, de ha az nem jön ki jól, akkor ezektől 6-6-ot összeragasztasz egymással, a két végükre meg árgasztonod a felelet részeket, és ugyanazt az eredményt kapod!

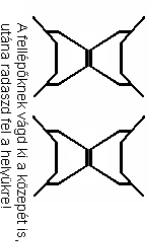

A fellobogókra vágd ki a közepét is, utána ragaszd fel a helyükre!

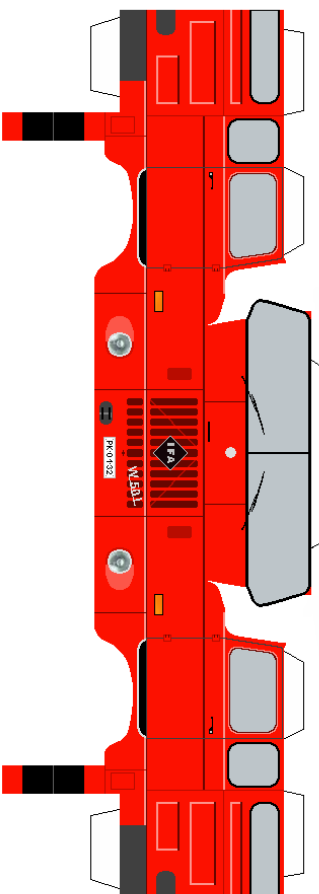

4
podkerék

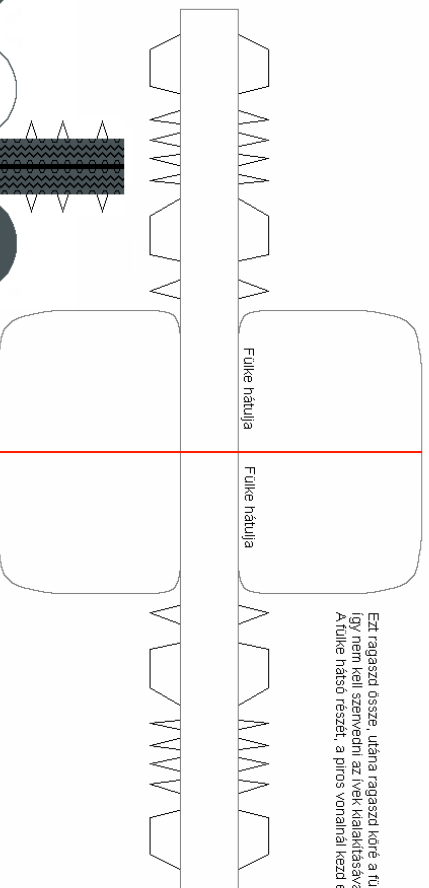
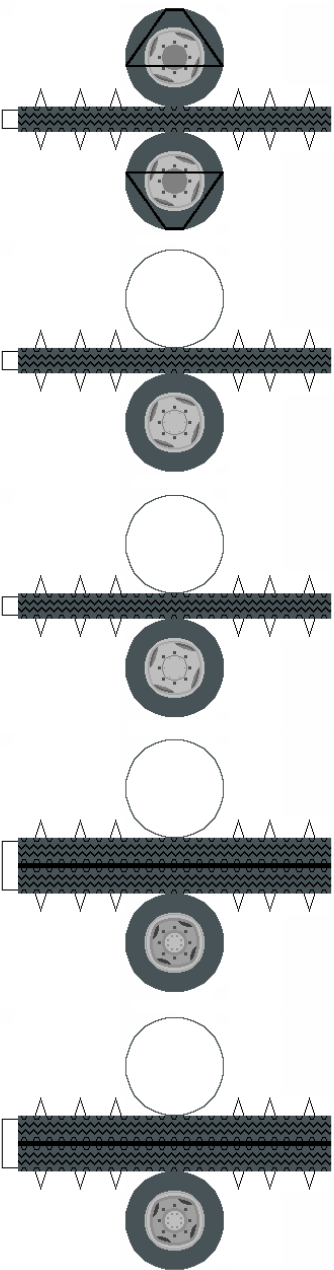

Ezt ragaszd össze, utána ragaszd köré a fülkét, így nem kell szervenem az ívek kialakításával! A fülke hátsó részét, a piros vonallal kezd el felragasztani!

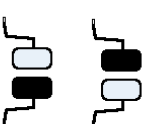

Olvasd el a ragasztási tanácsokat is!

A hosszú segédvázakat elől a piros vonalhoz, hátul az alváz végéhez igazítsd!
A rövidebbeket hosszantiában ragaszd az alváz szélére!

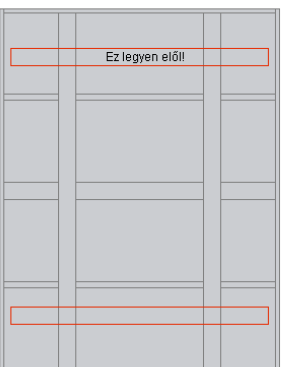
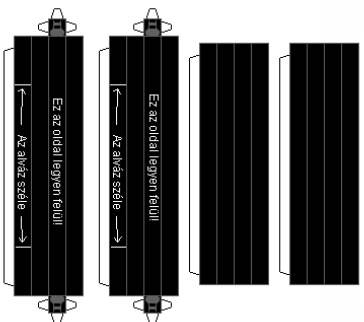

Ezt ragaszd a billenő plató alá! A piros vonalás részt ragaszd a keresztben lévő hosszabb segédvázakkal!

